

RSC4.441T-2/TXB

执行器/传感器电缆，PUR – Connection cable

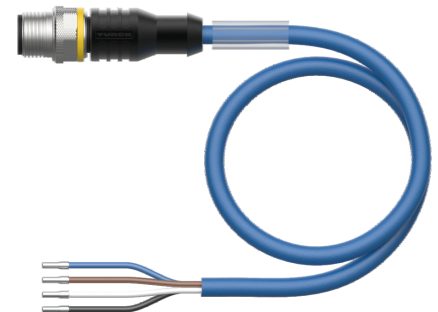
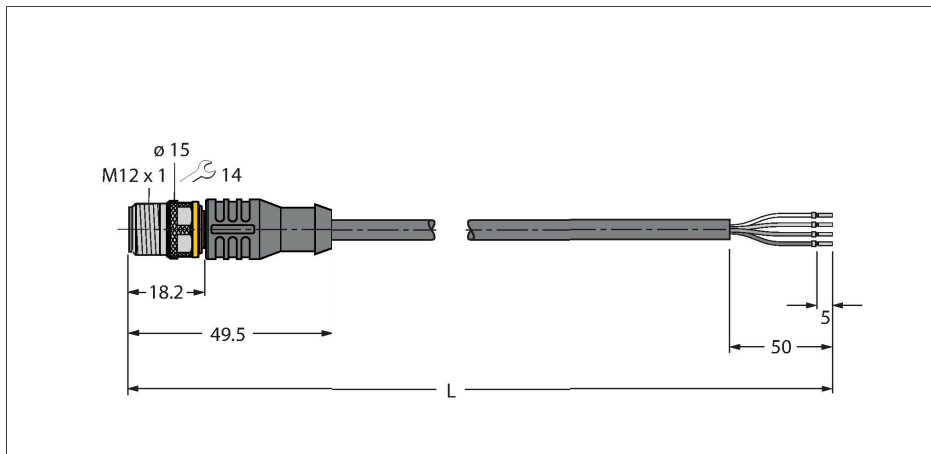

技术数据

型号	RSC4.441T-2/TXB
货号	6630966
接插件A	接插件, M12 × 1, 直式, A-coded
针脚数量	4
触点	铜, CuZn, 镀金
触点夹紧	塑料, TPU, 黑色
拧接把手	塑料, TPU, 黑色
连接螺母/螺钉	铜, CuZn, 镀镍
机械寿命	> 100 插接次数
污染程度	3
保护类型	IP67, IP69K, 仅在拧紧状态下
电缆	
线缆直径	Ø 4.5 mm ±0.20
线缆长度	2 m
线缆护套	PUR, 蓝
导线绝缘性	PP
线芯横截面	4 x 0.34 mm ²
绞合线, 布置	42 x 0.1 mm
线圈颜色	BN, WH, BU, BK
电气性能@20°C	
额定工作电压	250 V
测试电压	2000 V
电流	4 A
绝缘阻抗	> 30.5 MΩ/km
正向电阻	最大值 57 Ω/km
机械和化学性能	
弯曲半径 (固定式安装)	≥ 5 x Ø

特点



- 4针针头直线M12接插件
- 护套材质：PUR
- 护套颜色：蓝色
- 适用于拖链
- 耐化学品、抗紫外线、耐油
- 具有阻燃性 (UL 1581 FT2、IEC 60332-2-2)
- 耐焊接火花
- 不含卤素、有机硅、PVC和LABS
- 特别耐磨损
- 防护等级：IP67、IP69K
- 电缆长度：2.0 m

导线横截面

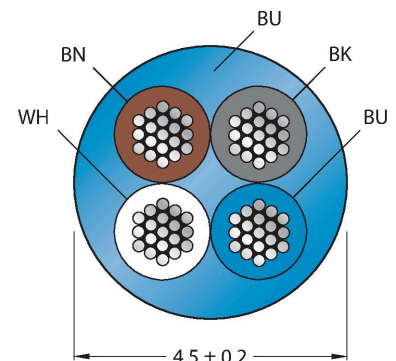

触点分配

技术数据

弯曲半径 (柔性)	≥ 10 xØ
弯曲半径	≥ 5 百万
容许加速度	最高 5 m/s ²
容许水平传播路径	5 m (5 m/s ² 时)
容许垂直传播路径	2 m (5 m/s ² 时)
容许遍历速度	3.3 m/s
扭应力	± 180 °/m
环境温度 (固定)	-50...+80 °C
环境温度 (移动)	-25...+80 °C
环境温度 (拖链)	-25...+60 °C
认证	cULus

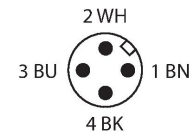

电路图

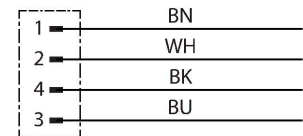

附件

TORQUE-WRENCH-SET-AS 6936170
 扭矩扳手套装；处理可调扭矩0.4-1.0 Nm，用于M8 (SW9)的扭矩扳手，用于M12 (SW 14)的叉形扳手

BLANK-LABEL-FOR-CORDSETS-TEL-TXL 6936206
 TEL 和 TXL 线缆标签，长度：18 mm，高度：4 mm，材料：聚碳酸酯 (PC)，颜色：白色，不含卤素，阻燃

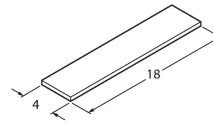

HA8141-0 6905407
 现场可接线母头连接器，M12 × 1，直型，4针，绝缘刺穿连接，电缆引线4.0-5.1 mm，线芯横截面/终端容量0.14-0.34 mm²，塑料外壳，金属螺母

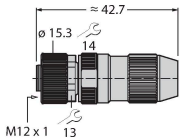

HA8241-0 6905401
 现场可接线母头连接器，M12 × 1，弯角型，4针，绝缘刺穿连接，电缆引线4.0-5.1 mm，线芯横截面/终端容量0.14-0.34 mm²，塑料外壳，金属螺母

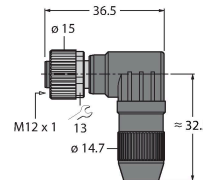

B8141-0 69049
 现场可接线母头连接器，M12 × 1，直型，4针，螺钉接线柱连接，电缆引线4.0-6.0 mm，线芯横截面/终端容量0.14-0.75 mm²，塑料外壳，塑料螺母

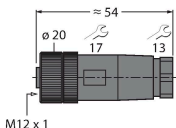

B8241-0 69048
 现场可接线母头连接器，M12 × 1，弯角型，4针，螺钉接线柱连接，电缆引线4.0-6.0 mm，线芯横截面/终端容量0.14-0.75 mm²，塑料外壳，塑料螺母

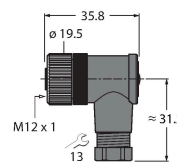

BM8141-0

6935145

现场可接线母头连接器，M12 x 1，直型，4针，螺钉接线柱连接，电缆引线4.0-6.0 mm，线芯横截面/终端容量0.25-0.75 mm²，塑料外壳，金属螺母

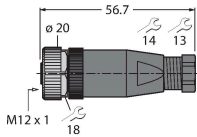

BM8241-0

6935889

现场可接线母头连接器，M12 x 1，弯角型，4针，螺钉接线柱连接，电缆引线4.0-6.0 mm，线芯横截面/终端容量0.25-0.75 mm²，塑料外壳，金属螺母

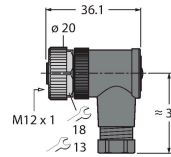

FW-ERKPM0426-SA-P-0408

100002047

现场可接线母头接插件，M12 x 1，直型，4针，推入式连接，电缆引线4.0至8.0 mm，线芯横截面/接线柱可容面积0.14至0.75 mm²，塑料外壳，金属连接螺母

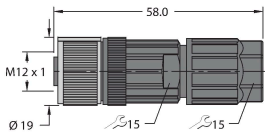

FW-ERKPM0416-SA-S-0408

100002283

现场可接线母头接插件，M12 x 1，直型，4针，螺旋式接线柱连接，电缆引线4.0-8.0 mm，线芯横截面/接线柱可容面积0.25-1.5 mm²，塑料外壳，金属螺母

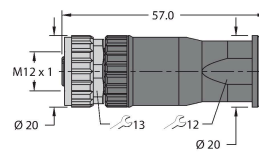

FW-EWKPM0416-SA-S-0408

100002286

现场可接线母头连接器，M12 x 1，弯角型，4针，螺钉接线柱连接，电缆引线4.0-8.0 mm，线芯横截面/接线柱可容面积0.25-1.5 mm²，塑料外壳，金属螺母

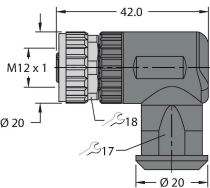

附件

尺寸图

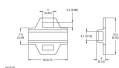

型号

LABEL-HOLDER-FLEX-PVC

货号

100048170

用于标识延长线缆的PVC标签夹 (TEL/ TXL 产品系列) ; 适用的线缆直径: 最小5 mm ; 尺寸为4 x 18 mm ; 包装规格: 每包50件