

TN-M30-H1147/C53

HF读写头 – 用于带TBEN-*的总线拓扑

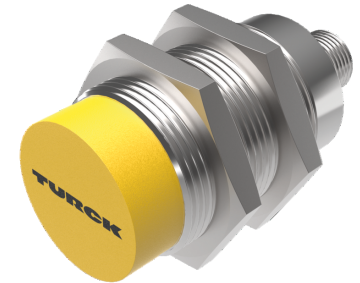
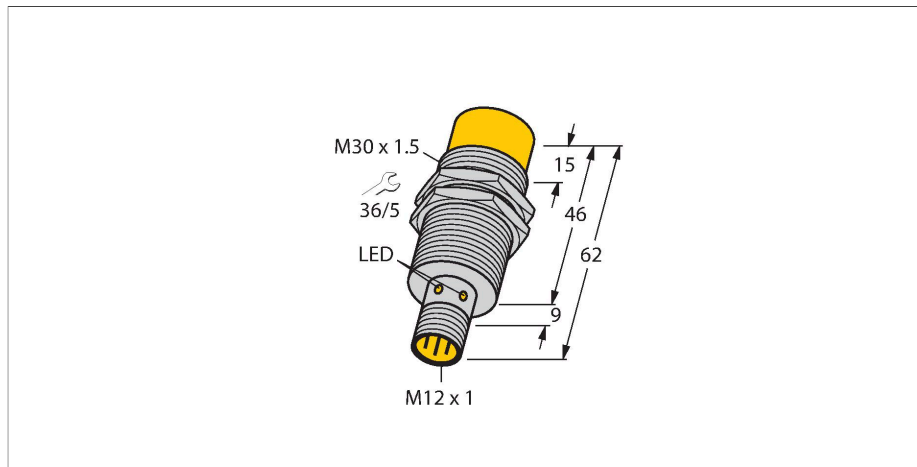

技术数据

型号	TN-M30-H1147/C53
货号	7030730
认证	CE UKCA UL
无线电认证	EU/RED : 欧洲 UK SI 2017/1206 : 英国 FCC : USA MIC : 日本 RCM : 澳大利亚/新西兰
电气数据	
工作电压	10...30 VDC
直流额定工作电流	≤ 70 mA
浪涌电流	700 mA 用于 : 1 ms
数据传输	电感耦合
技术	HF RFID
工作频率	13.56 MHz
无线通讯与协议标准	ISO 15693 NFC Typ 5
最大读写距离	77 mm
输出性能	4线, 读/写
适用于TBEN-*上的总线模式	是
机械数据	
安装方式	非齐平
工作温度	-25...+70 °C
设计	螺纹, M30 x 1.5
尺寸	62 mm
外壳直径	Ø 30 mm
外壳材料	金属, CuZn, 镀铬
感应面材料	塑料, PA12-GF30

特点

- M30 x 1.5圆柱螺纹
- 铜镀铬
- 未端接的设备
- 设备仅可在线路拓扑TBEN-S*-2RFID-*或TBEN-L*-4RFID-*中运行
- 每条线路最多允许使用32个节点或连接
- 使用相应的端接电阻 (见附件)
- 观察电源性能, 特别是启动时的性能, 并观察电缆的最大载流能力
- 请观察线路的电压降。
- 分支线路的最大长度为2米
- 总线的最大长度为50米
- 默认情况下, 命令只能由一个读写头处理, 使HF总线模式适用于静态应用和低动态应用
- 在连续HF总线模式下, 在总线拓扑中的所有读写头上同时执行命令。记录的数据存储在的模块环型存储器中
- 会自动为读写头分配地址
- 可根据不同的应用需求设定地址
- 仅通过连接至BL ident接口模块进行供电和操作
- M12 x 1接插件, 仅通过BL ident延长线连接

.../S2503 连接器

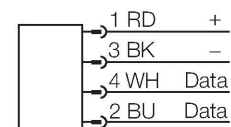

.../S2500 连接器

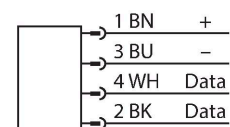

.../S2501 连接器

技术数据

防震动性	55 Hz (1 mm)
防冲击性	30 g (11 ms)
防护等级	IP67
电气连接	M12 × 1
MTTF	391 年 符合SN 29500 (Ed.99) 20 °C认证
工作电压指示	LED指示灯, 绿
包装数量	1

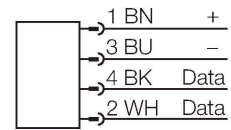

功能原理

HF读/写设备以13.56 MHz的频率工作，可形成一个传输区域，该传输区域的大小(0...500 mm)各不相同，具体由读/写设备和所用的标签共同决定。

此处所述读/写距离仅指在实验室条件下，不考虑周围材料造成的任何影响而得出的标准值。安装在金属内的标签TW-R**-M(MF)的读写距离由金属来决定。

由于部件公差、安装条件、周围环境和材料品质（特别是安装在金属内时）的影响，可达到的读写距离可能有最多30%的偏差。

因此，在真实运行条件下进行应用测试是非常重要的（特别是即时读写）！

安装说明/描述

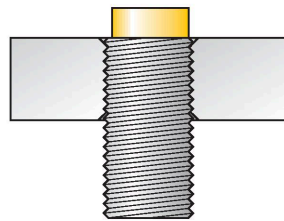



B有效面积直径 Ø 30 mm

非齐平安装

LED	颜色	状态	含义
1	熄灭	熄灭	工作电压关闭
	绿灯	亮起	工作电压接通
	绿灯	闪烁 (1 Hz)	高频场关闭
	绿灯	闪烁 (2 Hz)	标签在探测范围内

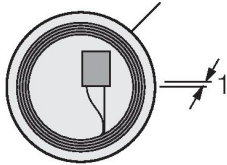
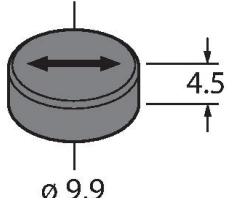
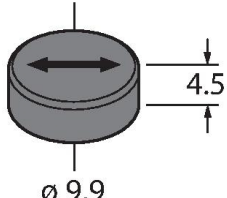
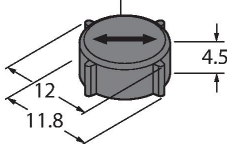
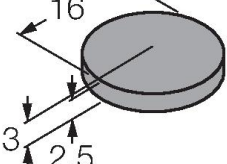
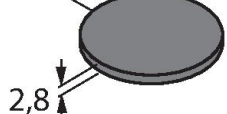
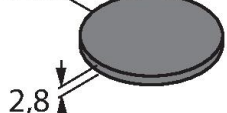
尺寸	型号	读写距离		传输区域		两个读写头之间的最小安装距离 [mm]
		推荐距离 (mm)	最大[mm]	最大读写长度[mm]	最大偏移宽度[mm]	
	TW-R7.5-B128 7030231	10	30	28	14	90
	TW-R9.5-B128 7030252	11	33	31	15	90

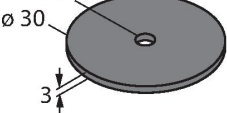
	TW-R9.5-K2 7030558	14	29	28	14	90
	TW-R10-M-B146 7030545	7	17	30	15	90
	TW-R10-M-K2 100002368	7	17	30	15	90
	TW-R12-M-B146 7030500	7	17	30	15	90
	TW-R16-B128 6900501	20	38	44	22	90
	TW-R20-B128 6900502	22	40	34	17	90
	TW-R20-B320 100005244	22	40	34	17	90
	TW-R20-K2 6900505	17	31	32	16	90
	TW-R30-B128 6900503	22	43	56	28	90

	TW-R30-B320 100005245	22	43	56	28	90
	TW-R30-K2 6900506	23	42	50	25	90
	TW-R50-B128 6900504	40	72	76	38	90
	TW-R50-B320 100005246	40	72	76	38	90
	TW-R50-K2 6900507	30	58	76	38	90
	TW-B510X1.5-19-K2 6901380	8	20	22	11	90
	TW-BD10X1.5-19-B128 6901381	14	29	30	15	90
	TW-SPP18X1-B128 6901062	10	24	34	17	90
	TW-R50-M-B128 7030209	20	36	34	17	90
	TW-R50-M-K2 7030229	15	30	32	16	90
	TW-R4-22-B128 7030237	10	28	38	18	90
	TW-L86-54-C-B128 6900479	30	77	92	46	90

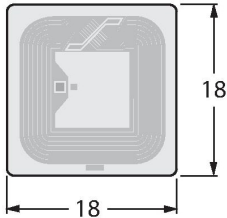
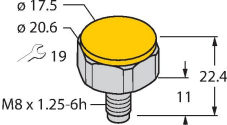
	TW-L18-18-F-B128 7030634	22	41	41	20	90
	TW-B58x1.25-19-K2 7030638	8	20	22	11	90

附件

BST-30B 6947216

用于圆柱螺纹传感器的带塞子的安装夹具；材料：PA6

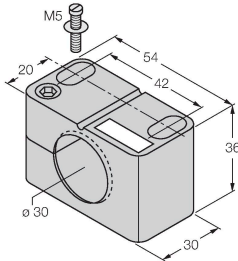

BST-30N 6947217

用于圆柱螺纹传感器的不带塞子的安装夹具；材料：PA6

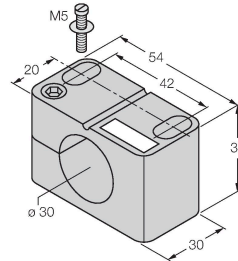

QM-30 6945103

快速安装支架单端封闭；材料：铜镀铬外螺纹M36 × 1.5。注意：使用快速安装支架时，接近开关的开关距离可能更改。

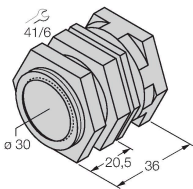

BSS-30 6901319

用于平滑圆柱型和圆柱螺纹传感器的安装夹具；材料：PP

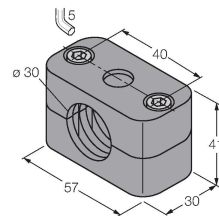

BSS-TSM 2 pcs 6901323

DIN导轨螺母，用于BSS和BSM安装夹具，安装在DIN导轨上

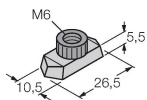

MW-30 6945005

用于圆柱螺纹传感器的安装托架；材料：不锈钢 A2 1.4301 (AISI 304)

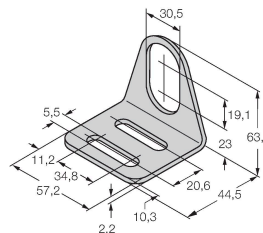

附件

尺寸图	型号	货号	
-----	----	----	--

RSE57-TR2/RFID

6934908

端接电阻可构建RFID线路拓扑

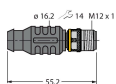

VT2-FKM5-FKM5-FSM5

6930573

T型分路器可构建RFID线路拓扑

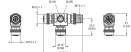

尺寸图

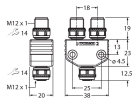

型号

货号

VB2-FKM5-FSM5.205-FSM5.305/
S2550 6936821

Y形分路器可用于为RFID总线拓扑重复
供电

RK4.5T-2-RS4.5T/S2503

7030331

BLident线缆，M12母头连接器，直式转
M12连接器，直式，线缆长度：2 m，护
套材质：PUR，黑色；其他线缆长度和
材质可订货，参见www.turck.com

