

Zubehör

Klemmringverschraubung für Temperatursensoren

CF-M-6-G1/4-A4

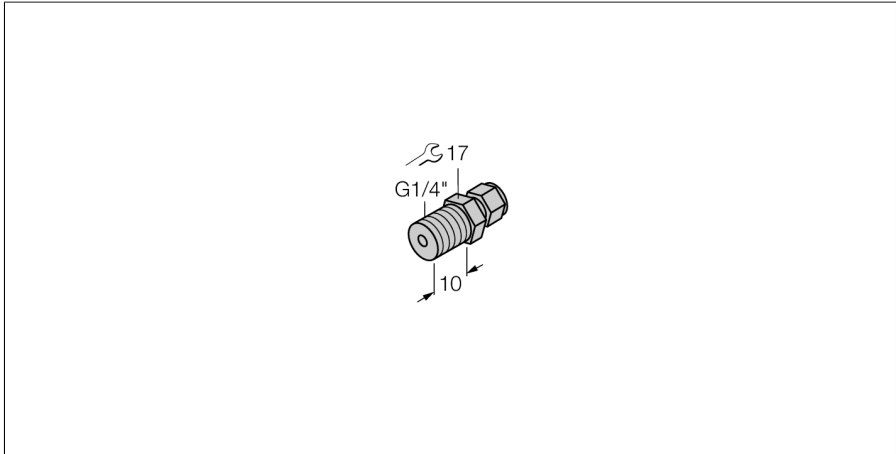

- Klemmringverschraubung zur Direktmontage von Temperaturfühler der Serie TP
- Metall Klemmring
- Für Fühler mit 6 mm Durchmesser
- Prozessanschluss G1/4" Außengewinde

Allgemeine Beschreibung

Klemmringverschraubungen dienen der druckfesten Direktmontage von Temperaturfühler. Es können hiermit unterschiedliche Eintauchtiefen des Fühlers realisiert werden. Bei der Montage hat der Temperaturfühler direkten Kontakt mit dem Medium, dies beschleunigt die Reaktion auf Temperaturänderungen

Typ	CF-M-6-G1/4-A4
Ident-No.	9910483
Temperaturbereich	
Messbereich	-50...350 °C
	-58...662 °F
Mechanische Daten	
Gehäusewerkstoff	Edelstahl, 1.4404 (AISI 316L)
Werkstoff Dichtung	Edelstahl
Innendurchmesser	7 mm
Prozessanschluss	G 1/4" Außengewinde
Druckfestigkeit	100 bar
Max. Anziehdrehmoment Gehäusemutter	100 Nm

Zubehör

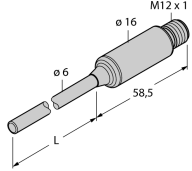
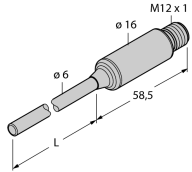
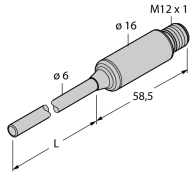
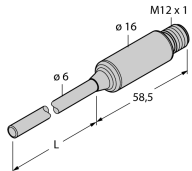
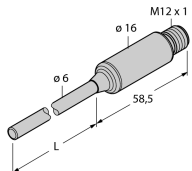
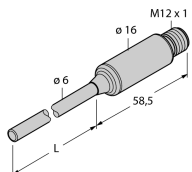
Typ	Ident-Nr.		Maßbild
TTMS-206A-CF-LI-UPN-H1140-L100	9910660	Edelstahltransmitter mit integriertem Fühler	
TTMS-206A-CF-LI-UPN-H1140-L100/S713	9910661	Edelstahltransmitter mit integriertem Fühler	
TTMS-206A-CF-LI-UPN-H1140-L150	9910662	Edelstahltransmitter mit integriertem Fühler	
TTMS-206A-CF-LI-UPN-H1140-L150/S713	9910663	Edelstahltransmitter mit integriertem Fühler	
TTMS-206A-CF-LI6-H1140-L100-50/150	100004227	Edelstahltransmitter mit integriertem Fühler	
TTMS-206A-CF-LI6-H1140-L200-50/150	100004734	Edelstahltransmitter mit integriertem Fühler	

Zubehör

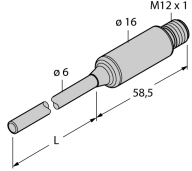
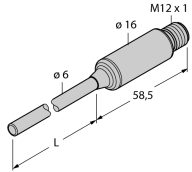
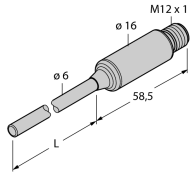
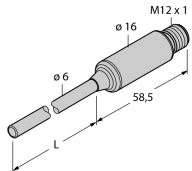
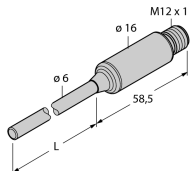
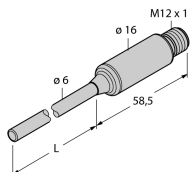
Typ	Ident-Nr.		Maßbild
TTMS-206A-CF-LI6-H1140-L150-50/150	100004735	Edelstahltransmitter mit integriertem Fühler	
TTMS-206A-CF-LI-UPN-H1140-L050	100006167	Edelstahltransmitter mit integriertem Fühler	
TTMS-206A-CF-LI-UPN-H1140-L075	100022284	Edelstahltransmitter mit integriertem Fühler	
TTMS-206A-CF-LI6-H1140-L050-50/150	100025946	Edelstahltransmitter mit integriertem Fühler	
TTMS-206A-CF-LI6-H1140-L50-50/150	100004227_SA	Edelstahltransmitter mit integriertem Fühler	
TTMS-206A-CF-LI-UPN-H1140-L300	100046031	Edelstahltransmitter mit integriertem Fühler	

Zubehör

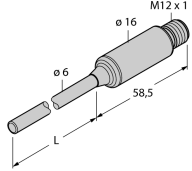
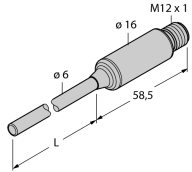
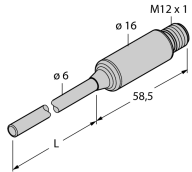
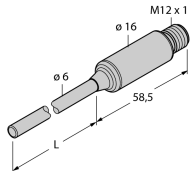
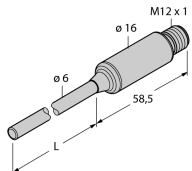
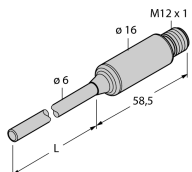
Typ	Ident-Nr.		Maßbild
TTMS-206A-CF-LIUPN-H1140-L050-25/100°C	100047517	Edelstahltransmitter mit integriertem Fühler	
TTMS-206A-CF-LI-UPN-H1140-L600	100049953	Edelstahltransmitter mit integriertem Fühler	
TTMS-206A-CF-LI6-H1140-L100-0/100	100050213	Edelstahltransmitter mit integriertem Fühler	
TTMS-206A-CF-LI6-H1140-L600-0/100	100050214	Edelstahltransmitter mit integriertem Fühler	
TTMS-206B-CF-LI6-H1140-L400-0/500	100050472	Edelstahltransmitter mit integriertem Fühler	
TTMS-206A-CF-LI6-H1140-L100-20/80	100050799	Edelstahltransmitter mit integriertem Fühler	

Zubehör

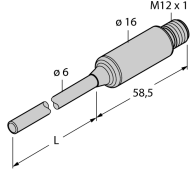
Typ	Ident-Nr.		Maßbild
TTMS-206A-CF-LI6- H1140-L600-20/80	100050800	Edelstahltransmitter mit integriertem Fühler	
TTMS-206A-CF-LI6- H1140-L150-0/150	100051610	Edelstahltransmitter mit integriertem Fühler	