

WSC4.5T-10/TXO

cable de actuador y sensor / PUR – cable de conexión

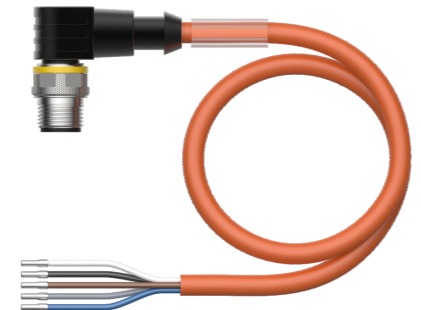
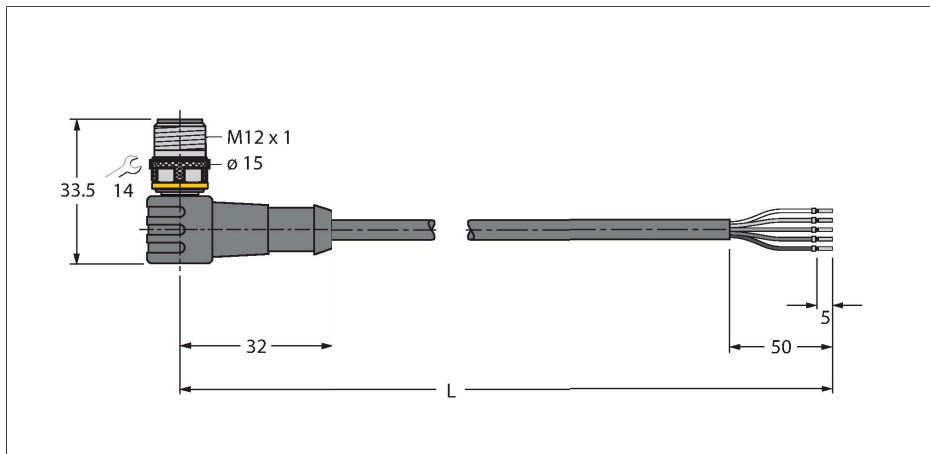

Tipo	WSC4.5T-10/TXO
N.º de ID	6629666
Conector A	Conectores, M12 × 1, Acodado, codificación C
Número de polos	5
Contactos	Latón, CuZn, Dorado
Soporte del contacto	Plástico, TPU, Negro
Empuñadura	Plástico, TPU, Negro
Tuerca y tornillo de unión	Latón, CuZn, Niquelado
Vida útil de funcionamiento mecánico	> 100 Ciclos de acoplamiento
Grado de suciedad	3
Grado de protección	IP67, IP69K, Solo en el estado atornillado
Cable	
Diámetro del cable:	Ø 4.8 mm ±0.20
Longitud del cable	10 m
Funda del cable	PUR, Naranja
Aislamiento del conductor	PP
Sección transversal de núcleo	5 x 0.34 mm ²
Hilo trenzado, arreglo	42 x 0.1 mm
Colores del conductor	BN, WH, BU, BK, GY
Propiedades eléctricas a +20 °C	
Voltaje nominal	60 V
Tensión de prueba:	2000 V
Corriente	4 A
Resistencia de aislamiento	> 30.5 MΩ/km
Resistencia de paso	máx. 57 Ω/km
Propiedades químicas y mecánicas	
Radio de flexión (instalación fija)	≥ 5 x Ø
Radio de flexión (uso flexible)	≥ 10 x Ø

Características



- conector macho M12, acodado, 5 polos
- Material del revestimiento: PUR
- Color del revestimiento: naranja
- Adecuado para el uso de cadenas de arrastre
- Resistente a productos químicos, aceites y radiación UV
- Piroretardante (FT2 en conformidad con UL 1581, IEC 60332-2-2)
- Resistente a las chispas de soldadura
- Libre de halógenos, silicona, PVC y LABS
- Especialmente resistente a la abrasión
- Grado de protección: IP67, IP69K
- Longitud del cable: 10 m

Sección transversal del cable

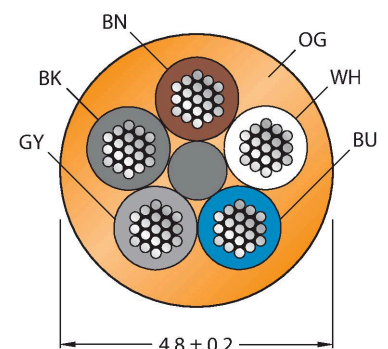

Asignación de contactos

Ciclos de flexión	≥ 5 mill.
Aceleración admisible	máx. 5 m/s ²
Recorrido horizontal admisible	5 m (para 5 m/s ²)
Recorrido vertical admisible	2 m (para 5 m/s ²)
Velocidad de avance admisible	3.3 m/s
Esfuerzos de torsión	± 180 °/m
Temperatura ambiente (fijo)	-50...+80 °C
Temperatura ambiente (movido)	-25...+80 °C
Temperatura ambiente (cadena de arrastre)	-25...+60 °C
Aprobaciones	cULus



diagrama de conexiones



TORQUE-WRENCH-SET-AS 6936170

Juego de llave dinamométrica; empuñadura con par ajustable 0.4 - 1,0 Nm, herramienta de ajuste de par de apriete, llave de boca para M8 (SW9), llave de boca para M12 (SW14)

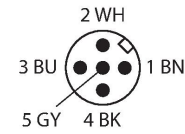
BLANK-LABEL-FOR-CORDSETS-TEL-TXL 6936206

Placas identificadores para los cables TEL y TXL, longitud de la placa: 18 mm, altura de la placa: 4 mm, material: policarbonato (PC), color: blanco, sin halógenos y piroretardante

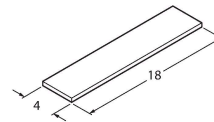

B8151-0 6904601

Conector hembra confeccionable, M12 x 1, recto, 5 polos, conexión de brida roscada, apertura de paso de los cables 4,0 a 6,0 mm, sección transversal del conductor / capacidad de sujeción 0,14 a 0,75 mm², carcasa plástica, tuerca acoplada en plástico

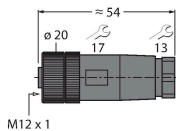

B8251-0 6904602

Conector hembra confeccionable, M12 x 1, acodado, 5 polos, conexión de brida roscada, apertura de paso de los cables 4,0 a 6,0 mm, sección transversal del conductor / capacidad de sujeción 0,14 a 0,75 mm², carcasa plástica, tuerca acoplada en plástico

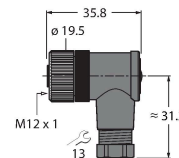

BM8151-0 6935888

Conector hembra confeccionable, M12 x 1, recto, 5 polos, conexión de brida roscada, apertura de paso de los cables 4,0 a 6,0 mm, sección transversal del conductor / capacidad de sujeción 0,25 a 0,75 mm², carcasa plástica, tuerca acoplada en metal

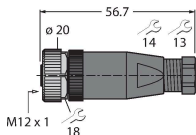

BM8251-0 6935890

Conector hembra confeccionable, M12 x 1, acodado, 5 polos, conexión de brida roscada, apertura de paso de los cables 4,0 a 6,0 mm, sección transversal del conductor / capacidad de sujeción 0,25 a 0,75 mm², carcasa plástica, tuerca acoplada en metal

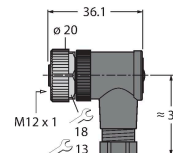

FW-ERKPM0526-SA-P-0408

100002534

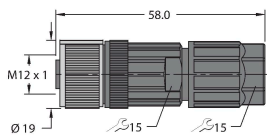

Conector hembra cableable en terreno, M12 × 1, recto, 5 polos, conexión a presión, pasacables de 4,0 a 8,0 mm, sección transversal principal/capacidad del terminal de 0,14 a 0,75 mm², carcasa de plástico, tuerca de acoplamiento de metal

FW-ERKPM0516-SA-S-0408

100002285

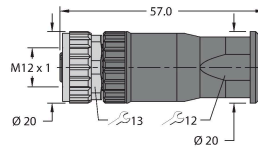

El conector hembra cableable a campo M12 × 1, recto, de 5 clavijas, conexión de terminal de tornillo, interconexión con cable de 4.0 a 8.0 mm, capacidad de terminal/ sección transversal de núcleo de 0,25 a 1,5 mm², carcasa de plástico, tuerca metálica

FW-EWKPM0516-SA-S-0408

100002287

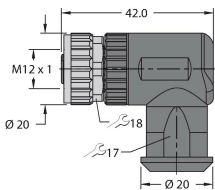

Conector hembra cableable en terreno, M12 × 1, acodado, 5 patillas, conexión terminal roscada, pasacables 4,0 a 8,0 mm, sección transversal principal/capacidad del terminal 0,25 a 1,5 mm², carcasa de plástico, acoplamiento de metal

Dibujo acotado

Tipo

N.º de ID

LABEL-HOLDER-FLEX-PVC

100048170

Soporte de etiquetas de PVC para la identificación de cables de extensión (serie de productos TEL/TXL); para diámetros de cable: mín. 5 mm; dimensiones: 4 × 18 mm; unidad de suministro: 50 unidades por paquete

