

WSC5T-10/TEY

Cable de actuador y sensor / PVC – cable de conexión

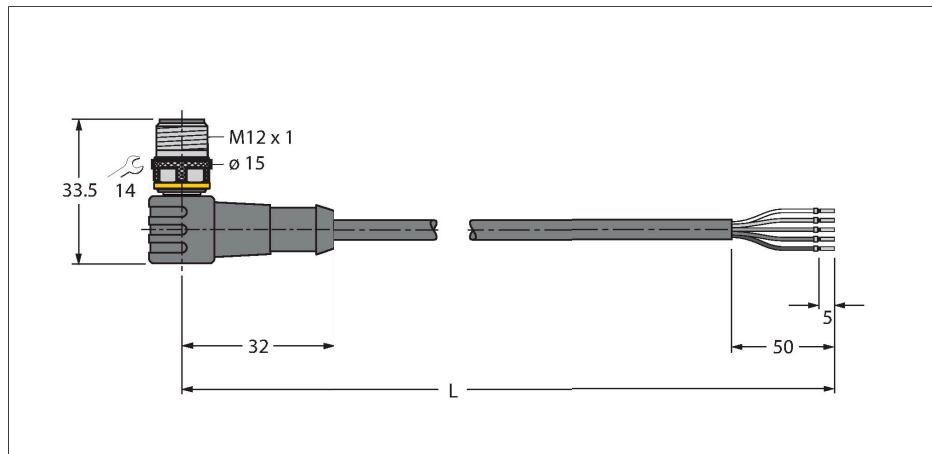

Características



- conector macho M12, acodado, 4 polos + PE
- Material del revestimiento: PVC
- Color de la funda: amarillo
- Resistente a productos químicos y aceites
- Pirorretardante
- Resistente a ácidos y soluciones alcalinas
- Resistente a la hidrólisis y los microbios
- Sin LABS
- Grado de protección: IP67, IP69K
- Longitud del cable: 10 m

Sección transversal del cable

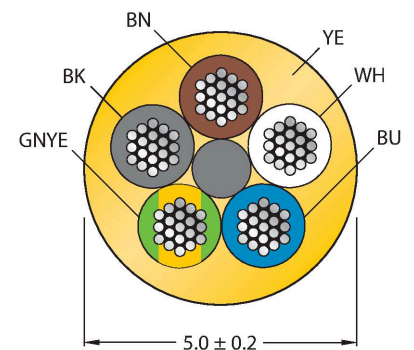

Asignación de contactos



diagrama de conexiones



Tipo	WSC5T-10/TEY
N.º de ID	6629919
Comentario sobre el producto	!!! Pin 5 = PE !!!
Conector A	Conectores, M12 × 1, Acodado, codificación C
Número de polos	4+PE
Contactos	Latón, CuZn, Dorado
Soporte del contacto	Plástico, TPU, Negro
Empuñadura	Plástico, TPU, Negro
Tuerca y tornillo de unión	Latón, CuZn, Niquelado
Vida útil de funcionamiento mecánico	> 100 Ciclos de acoplamiento
Grado de suciedad	3
Grado de protección	IP67, IP69K, Solo en el estado atornillado
Cable	
Diámetro del cable:	Ø 5 mm ±0.20
Longitud del cable	10 m
Funda del cable	PVC, Amarillo
Aislamiento del conductor	PVC
Sección transversal de núcleo	5 x 0.34 mm ²
Hilo trenzado, arreglo	42 x 0.1 mm
Colores del conductor	BN, WH, BU, BK, GNYE
Propiedades eléctricas a +20 °C	
Voltaje nominal	60 V
Tensión de prueba:	2000 V
Corriente	4 A
Resistencia de aislamiento	> 30.5 MΩ/km
Resistencia de paso	máx. 57 Ω/km
Propiedades químicas y mecánicas	
Radio de flexión (instalación fija)	≥ 5 x Ø

Radio de flexión (uso flexible)	$\geq 10 \times \varnothing$
Temperatura ambiente (fijo)	-40...+105 °C
Temperatura ambiente (movido)	-5...+80 °C
Aprobaciones	cULus

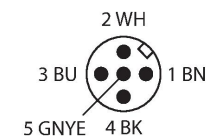
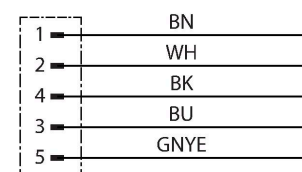
TORQUE-WRENCH-SET-AS 6936170

Juego de llave dinamométrica; empuñadura con par ajustable 0.4 - 1,0 Nm, herramienta de ajuste de par de apriete, llave de boca para M8 (SW9), llave de boca para M12 (SW14)

BLANK-LABEL-FOR-CORDSETS-TEL-TXL 6936206

Placas identificadores para los cables TEL y TXL, longitud de la placa: 18 mm, altura de la placa: 4 mm, material: policarbonato (PC), color: blanco, sin halógenos y piroretardante

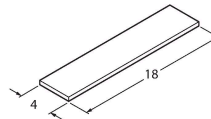

B8151-0 6904601

Conector hembra confeccionable, M12 x 1, recto, 5 polos, conexión de brida roscada, apertura de paso de los cables 4,0 a 6,0 mm, sección transversal del conductor / capacidad de sujeción 0,14 a 0,75 mm², carcasa plástica, tuerca acoplada en plástico

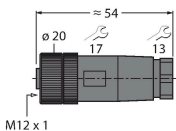

B8251-0 6904602

Conector hembra confeccionable, M12 x 1, acodado, 5 polos, conexión de brida roscada, apertura de paso de los cables 4,0 a 6,0 mm, sección transversal del conductor / capacidad de sujeción 0,14 a 0,75 mm², carcasa plástica, tuerca acoplada en plástico

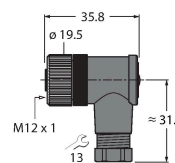

BM8151-0 6935888

Conector hembra confeccionable, M12 x 1, recto, 5 polos, conexión de brida roscada, apertura de paso de los cables 4,0 a 6,0 mm, sección transversal del conductor / capacidad de sujeción 0,25 a 0,75 mm², carcasa plástica, tuerca acoplada en metal

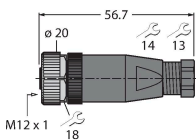

BM8251-0 6935890

Conector hembra confeccionable, M12 x 1, acodado, 5 polos, conexión de brida roscada, apertura de paso de los cables 4,0 a 6,0 mm, sección transversal del conductor / capacidad de sujeción 0,25 a 0,75 mm², carcasa plástica, tuerca acoplada en metal

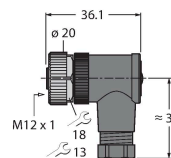

FW-ERKPM0526-SA-P-0408 100002534

Conector hembra cableable en terreno, M12 x 1, recto, 5 polos, conexión a presión, pasacables de 4,0 a 8,0 mm, sección transversal principal/capacidad del terminal de 0,14 a 0,75 mm², carcasa de plástico, tuerca de acoplamiento de metal

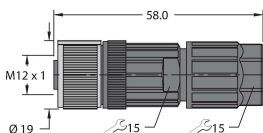

FW-ERKPM0516-SA-S-0408 100002285

El conector hembra cableable a campo M12 x 1, recto, de 5 clavijas, conexión de terminal de tornillo, interconexión con cable de 4.0 a 8.0 mm, capacidad de terminal/ sección transversal de núcleo de 0,25 a 1,5 mm², carcasa de plástico, tuerca metálica

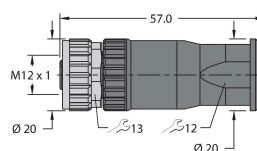

FW-EWKPM0516-SA-S-0408

100002287

Conector hembra cableable en terreno, M12 × 1, acodado, 5 patillas, conexión terminal roscada, pasacables 4,0 a 8,0 mm, sección transversal principal/capacidad del terminal 0,25 a 1,5 mm², carcasa de plástico, acoplamiento de metal

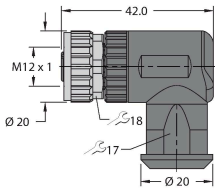

Dibujo acotado

Tipo

N.º de ID

LABEL-HOLDER-FLEX-PVC

100048170

Soporte de etiquetas de PVC para la identificación de cables de extensión (serie de productos TEL/TXL); para diámetros de cable: mín. 5 mm; dimensiones: 4 × 18 mm; unidad de suministro: 50 unidades por paquete

