

SM31EMQD

Opto-sensor – zender-ontvanger systeem (zender)

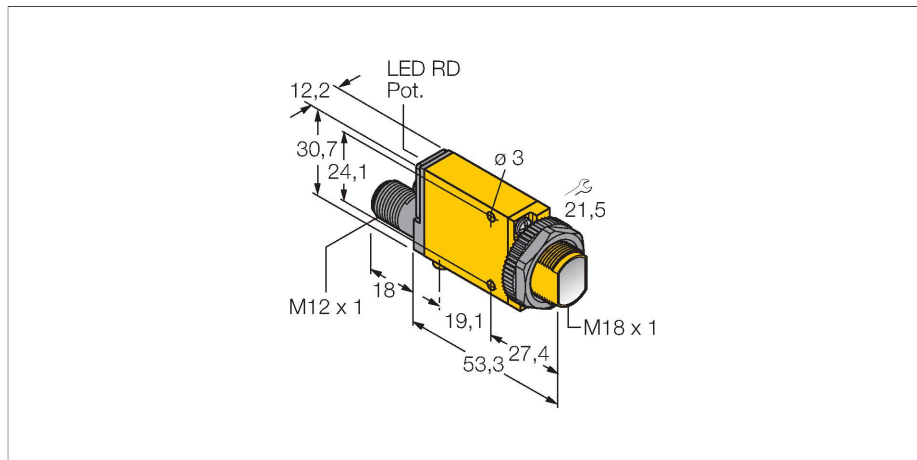

Kenmerken

- connector, M12 x 1, 4-polig
- beschermingsgraad IP67
- bedrijfsspanning: 10...30 VDC

Aansluitschema

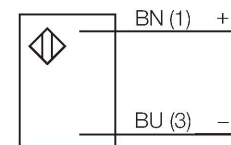

Technische gegevens

Type	SM31EMQD
Identnr.	3031577
Optische Gegevens	
Functie	Eenrichtingssensor
Bedrijfsmodus	Zender
Lichtsoort	IR
Golflengte	880 nm
Reikwijdte	0...3000 mm
Elektrische gegevens	
Bedrijfsspanning	10...30 VDC
Restriempelspanning	< 10 % U_{ss}
Eigen stroomopname	≤ 25 mA
Inschakelfoutimpuls onderdrukking	≤ 100 ms
Aansprektijd typisch	< 1 ms
Instelmogelijkheid	Potentiometer
Mechanische gegevens	
Bouwworm	Rechthoekig met schroefdraad, Mini Beam
Afmetingen	Ø 18 x 71.3 x 12.3 x 30.7 mm
Materiaal behuizing	Kunststof, Thermoplastische kunststof, geel
Lens	kunststof, Acryl
Elektrische aansluiting	Connector, M12 x 1, PVC
Aantal aders	4
Omgevingstemperatuur	-20...+70 °C
Beschermingsgraad	IP67
Bijzondere kenmerken	Gekapseld
Weergave van de functiereserve	LED

Functieprincipe

Zender-ontvanger systemen bestaan uit een zender en een ontvanger. Zij worden zo gemonteerd dat het licht precies de ontvanger raakt. Indien een voorwerp de lichtstraal onderbreekt of verzwakt, dan wordt een schakelproces in werking gezet. Overal waar lichtondoorlaatbare voorwerpen moeten worden gedetecteerd, zijn zender-ontvanger systemen de meest betrouwbare opto-sensoren. Het grote contrast tussen licht- en donkertoestand en de zeer hoge functiereserves, die voor deze systeemuitvoering typisch zijn, maken het gebruik van deze sensoren mogelijk over grote afstanden en onder moeilijke omstandigheden.

Reikwijdtecurve
functiereserve afhankelijk van de reikwijdte

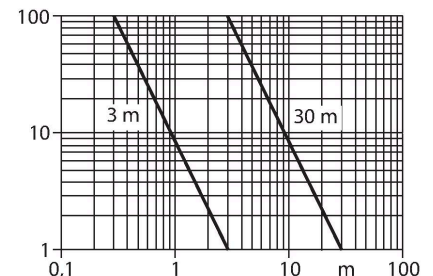

Technische gegevens

Tests/certificaten

MTTF 853 Jaren volgens SN 29500 (Ed. 99) 40 °C

Certificaten CE, cURus, CSA

Toebehoren

SMB18A

3033200

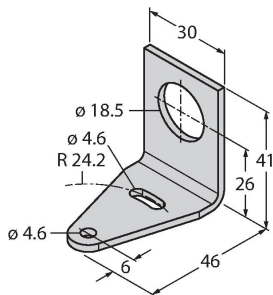

montageklem, haaks, roestvast staal, voor sensoren met 18 mm schroefdraad

SMB18AFAM10

3012558

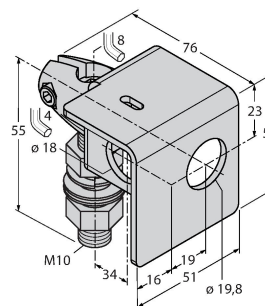

montagebeugel, materiaal VA 1.4401, voor 18 mm schroefdraad, schroefdraad M10 x 1,5

SMB18SF

3052519

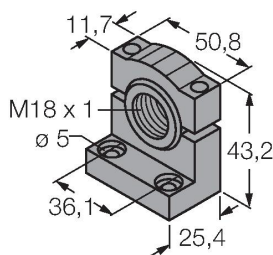

montagebeugel, PBT-zwart, voor sensoren met 18 mm schroefdraad, uitlijnbaar

SMB312B

3025519

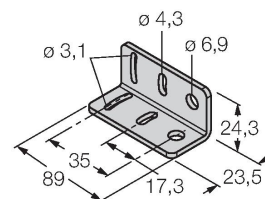

montagebeugel, roestvaststaal, voor bouwvorm MINI-BEAM NAMUR

SMB3018SC

3053952

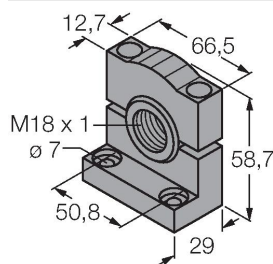

montagebeugel, PBT-zwart, voor sensoren voor 18mm schroefdraad