

TTM050C-206A-CF-LI6-H1140-L100-50/50°C

Temperatuurdetectie – met stroomuitgang

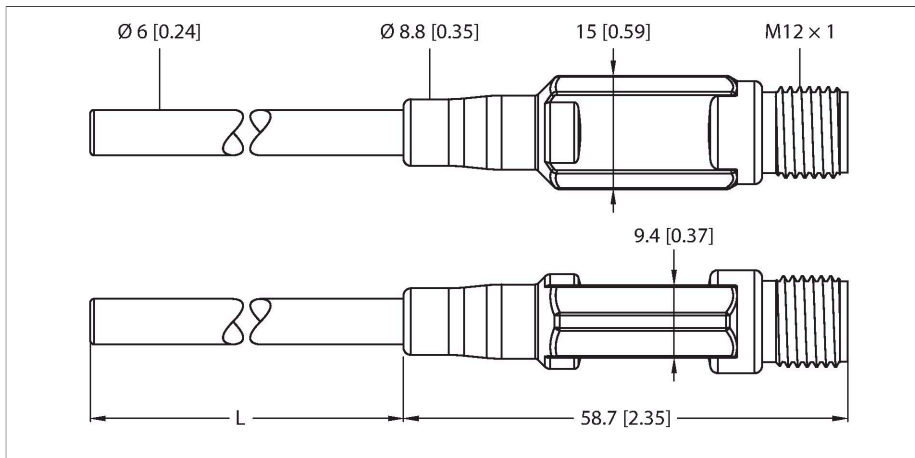

Kenmerken

- miniaturbouwvorm
- analoge uitgang 4...20 mA
- fabrieksinstelling -50...50 °C (andere op aanvraag)
- Procesaansluiting klemkoppeling
- Buigbare sonde (min. buigradius: 3x buitendiameter; uitgezonderd sondetip 30 mm)

Aansluitschema

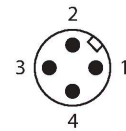
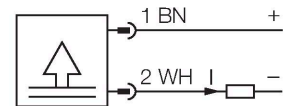

Functieprincipe

De miniatuurtransmitter van de TTM-serie is beschikbaar in de varianten met geïntegreerde sonde, maar ook met sonde-aansluiting via M12.

Door de geïntegreerde elektronica moet het beperkte temperatuurbereik in het bereik van de M12-connector gerespecteerd worden.

Bij de variëte LI6 is een analoge uitgangssignaal (2-draads 4...20mA) beschikbaar. Bij de variant LIUPN ook een schakeluitgang en de communicatie via IO-Link.

Technische gegevens

Type	TTM050C-206A-CF-LI6-H1140-L100-50/50°C
Identnr.	9910547
Temperatuurbereik	
Meetbereik	-50...50 °C
	-58...122 °F
Opmerking	Max. temperatuur elektronica: 80 °C / 176 °F
Meetelement	Pt1000, DIN EN 60751, klasse A
Aanspreektijd	$t_{05} = 1,5 \text{ s}$ / $t_{09} = 6,0 \text{ s}$ in water bij 0,2 m/s
Dompeldiepte L	100 mm
Buitendiameter	6 mm
Voeding	
Bedrijfsspanning U_s	5.5...32 VDC
Stroomopname	$\leq 20 \text{ mA}$
Kortsluit-/ompoolbeveiliging	Ja / Ja
Beschermingsklasse	IP67
Beschermingsklasse	III
Analoge uitgang	
Stroomuitgang	4...20 mA
Load	$\leq 0,84 \text{ k}\Omega$ bij 24 VDC [$R_{\text{belasting}} = (V_{\text{voeding}} - 5,5 \text{ V}) / 22 \text{ mA}$]
Nauwkeurigheid (lin. + hys. + herh.)	$\pm 0,2 \text{ K}$
Temperatuurgedrag	
Temperatuurcoëfficiënt nulpunt TK_0	$\pm 0,1 \text{ \%}$ van eindwaarde/10 K
Temperatuurcoëfficiënt bereik TK_s	$\pm 0,1 \text{ \%}$ van eindwaarde/10 K

Technische gegevens

Omgevingsomstandigheden	
Omgevingstemperatuur	-40...+80 °C
Opslagtemperatuur	-40...+80 °C
Mechanische gegevens	
Materiaal behuizing	roestvaststaal/kunststof, 1.4404 (AISI 316L)
Sensormateriaal	roestvast staal, 1.4404 (AISI 316L)
Procesaansluiting	voor klemringschroefaansluitingen, afschermbuizen of voor directe montage
Drukweerstand	100 bar
Elektrische aansluiting	Connector, M12 × 1
Referentievoorwaarden volgens IEC 61298-1	
Temperatuur	15...+25 °C
Luchtdruk	860...1060 hPa abs.
Luchtvochtigheid	45...75 % rel.
Hulpenergie	24 VDC
Tests/certificaten	
MTTF	162 Jaren volgens SN 29500 (Ed. 99) 40 °C

Toebehoren

CF-M-6-G1/4-A4 9910483

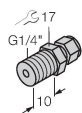

Klemringschroefaansluiting voor directe montage van temperatuursondes; sondediameter 6 mm; procesaansluiting G1/4" buitendraad

CF-M-6-G1/2-A4 9910530

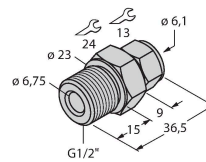

Klemringschroefaansluiting voor directe montage van temperatuursondes; sondediameter 6 mm; procesaansluiting G1/2" buitendraad

CF-M-6-N1/4-A4 9910484



Klemringschroefaansluiting voor directe montage van temperatuursondes; sondediameter 6 mm; procesaansluiting 1/4" NPT buitendraad

CF-M-6-N1/2-A4 9910529

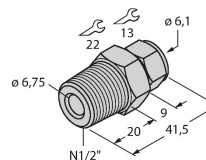

Klemringschroefaansluiting voor directe montage van temperatuursondes; sondediameter 6 mm; procesaansluiting 1/2" NPT buitendraad

CF-M-6-M18-A4

9910525

Klemringschroefaansluiting voor directe montage van temperatuursondes; sondediameter 6 mm; procesaansluiting M18 x 1 buitendraad

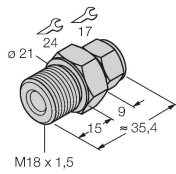

CF-P-6-G1/4-A4

9910485

Klemringschroefaansluiting voor directe montage van temperatuursondes; sondediameter 6 mm; procesaansluiting G1/4" buitendraad



CF-P-6-N1/4-A4

9910486

Klemringschroefaansluiting voor directe montage van temperatuursondes; sondediameter 6 mm; procesaansluiting 1/4" NPT buitendraad



Toebehoren

Afmetingen	Type	Identnr.	
	WKC4.4T-2/TEL	6625025	Aansluitkabel, M12-contraconnector, haaks, 4-polig, kabellengte: 2 m, mantelmateriaal: Pvc, zwart; cULus-goedkeuring
	RKC4.4T-2/TEL	6625013	Aansluitkabel, M12-contraconnector, recht, 4-polig, kabellengte: 2 m, mantelmateriaal: Pvc, zwart; cULus-goedkeuring
	RKC4.4T-2/TXL	6625503	Aansluitkabel, M12-contraconnector, recht, 4-polig, kabellengte: 2 m, mantelmateriaal: PUR, zwart; cULus-goedkeuring
	WKC4.4T-2/TXL	6625515	Aansluitkabel, M12-contraconnector, haaks, 4-polig, kabellengte: 2 m, mantelmateriaal: PUR, zwart; cULus-goedkeuring

Afmetingen**Type**

RKC4.4T-P7X2-10/TXL

Identnr.

6626184

Aansluitkabel, M12-contraconnector,
recht, 4-polig, led, kabellengte: 10 m,
mantelmateriaal: PUR, zwart; cULus-
goedkeuring

