

Akcesoria

Złączka zaciskowa

Dla czujników temperatury

CF-M-6-N1/2-A4

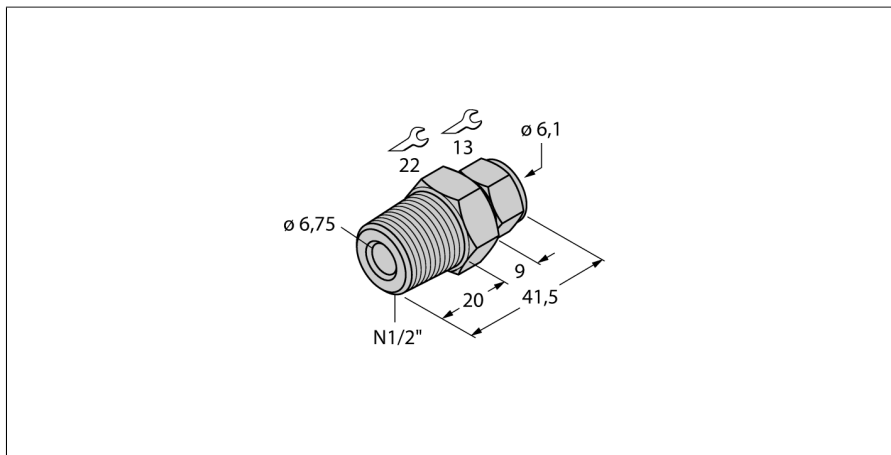

- Złącza redukcyjne do montażu bezpośredniego sond temperaturowych TP
- Metalowe złącze redukcyjne
- Do sondy o średnicy 6 mm
- Podłączenie procesowe za pomocą gwintu męskiego 1/2" NPT

Opis ogólny

Montażowe złącza redukcyjne służą do bezpośredniej instalacji sondy pomiarowej. Dzięki temu możliwe są różne głębokości montażu sond pomiarowych. Dzięki nasadkowym złączom redukcyjnym sonda pomiarowa jest instalowana bezpośrednio i ma kontakt z medium, dzięki czemu reaguje natychmiast w przypadku zmian temperatury.

Typ	CF-M-6-N1/2-A4
Nr kat.	9910529
Zakres temperatur	
Zakres pomiarowy	-50...350 °C
	-58...662 °F
Dane mechaniczne	
Materiał obudowy	Stal nierdzewna, 1.4404 (AISI 316L)
Materiał uszczelniający	stal nierdzewna
Internal diameter	7 mm
Podłączenie procesowe	Gwint męski 1/2" NPT
Wytrzymałość ciśnieniowa	100 bar
Maks. moment dokręcenia nakrętki obudowy	100 Nm

Aksesoria montażowe

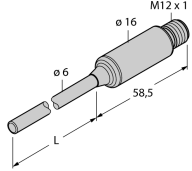
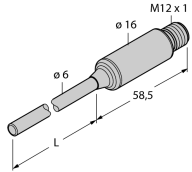
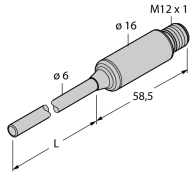
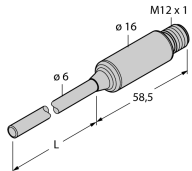
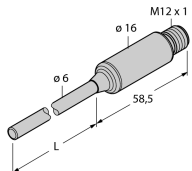
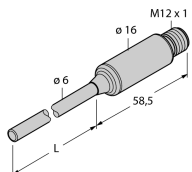
Typ	Nr kat.		Rysunek wymiarowy
TTMS-206A-CF-LIUPN-H1140-L100	9910660	przetwornik ze stali nierdzewnej ze zintegrowaną sondą pomiarową	
TTMS-206A-CF-LIUPN-H1140-L100/S713	9910661	przetwornik ze stali nierdzewnej ze zintegrowaną sondą pomiarową	
TTMS-206A-CF-LIUPN-H1140-L150	9910662	przetwornik ze stali nierdzewnej ze zintegrowaną sondą pomiarową	
TTMS-206A-CF-LIUPN-H1140-L150/S713	9910663	przetwornik ze stali nierdzewnej ze zintegrowaną sondą pomiarową	
TTMS-206A-CF-LI6-H1140-L100-50/150	100004227	przetwornik ze stali nierdzewnej ze zintegrowaną sondą pomiarową	
TTMS-206A-CF-LI6-H1140-L200-50/150	100004734	przetwornik ze stali nierdzewnej ze zintegrowaną sondą pomiarową	

Aksesoria montażowe

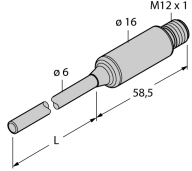
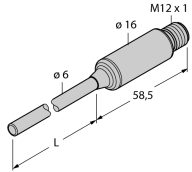
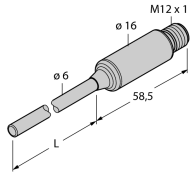
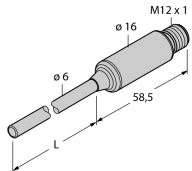
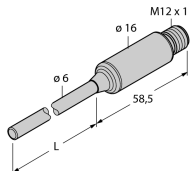
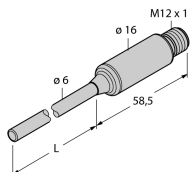
Typ	Nr kat.		Rysunek wymiarowy
TTMS-206A-CF-LI6-H1140-L150-50/150	100004735	przetwornik ze stali nierdzewnej ze zintegrowaną sondą pomiarową	
TTMS-206A-CF-LIUPN-H1140-L050	100006167	przetwornik ze stali nierdzewnej ze zintegrowaną sondą pomiarową	
TTMS-206A-CF-LIUPN-H1140-L075	100022284	przetwornik ze stali nierdzewnej ze zintegrowaną sondą pomiarową	
TTMS-206A-CF-LI6-H1140-L050-50/150	100025946	przetwornik ze stali nierdzewnej ze zintegrowaną sondą pomiarową	
TTMS-206A-CF-LI6-H1140-L50-50/150	100004227_SA	przetwornik ze stali nierdzewnej ze zintegrowaną sondą pomiarową	
TTMS-206A-CF-LIUPN-H1140-L300	100046031	przetwornik ze stali nierdzewnej ze zintegrowaną sondą pomiarową	

Aksesoria montażowe

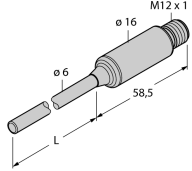
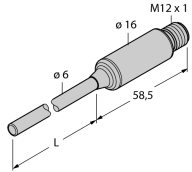
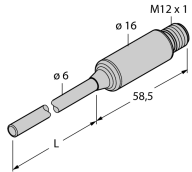
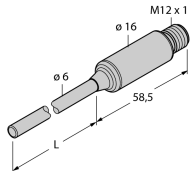
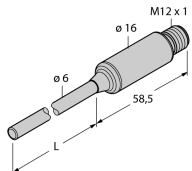
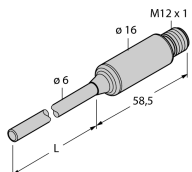
Typ	Nr kat.		Rysunek wymiarowy
TTMS-206A-CF-LIUPN-H1140-L050-25/100°C	100047517	przetwornik ze stali nierdzewnej ze zintegrowaną sondą pomiarową	
TTMS-206A-CF-LIUPN-H1140-L600	100049953	przetwornik ze stali nierdzewnej ze zintegrowaną sondą pomiarową	
TTMS-206A-CF-LI6-H1140-L100-0/100	100050213	przetwornik ze stali nierdzewnej ze zintegrowaną sondą pomiarową	
TTMS-206A-CF-LI6-H1140-L600-0/100	100050214	przetwornik ze stali nierdzewnej ze zintegrowaną sondą pomiarową	
TTMS-206B-CF-LI6-H1140-L400-0/500	100050472	przetwornik ze stali nierdzewnej ze zintegrowaną sondą pomiarową	
TTMS-206A-CF-LI6-H1140-L100-20/80	100050799	przetwornik ze stali nierdzewnej ze zintegrowaną sondą pomiarową	

Akcesoria montażowe

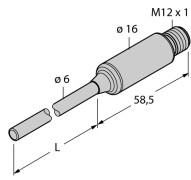
Typ	Nr kat.		Rysunek wymiarowy
TTMS-206A-CF-LI6-H1140-L600-20/80	100050800	przetwornik ze stali nierdzewnej ze zintegrowaną sondą pomiarową	
TTMS-206A-CF-LI6-H1140-L150-0/150	100051610	przetwornik ze stali nierdzewnej ze zintegrowaną sondą pomiarową	