

SM2A31RPDQDP

Fotoelektrik Sensör – karşı modu sensör (verici/alıcı)

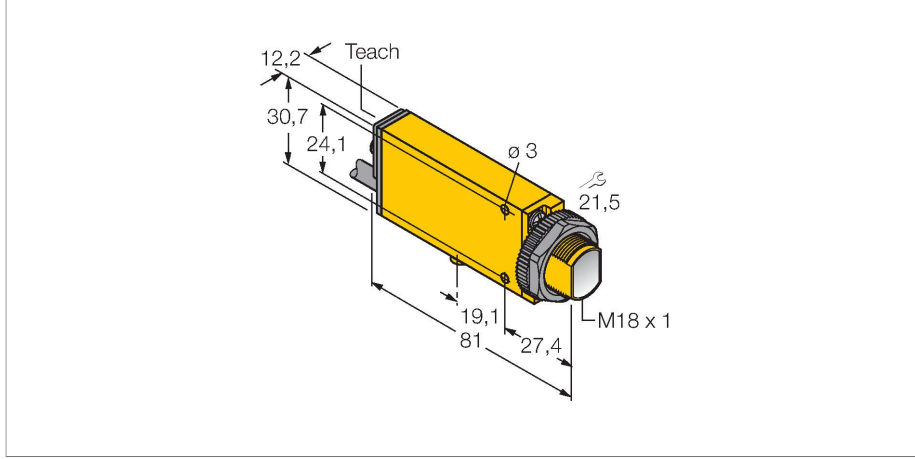

Teknik Veriler

Tip	SM2A31RPDQDP
Tanit. no.	3029565
Optik veriler	
İşlev	Karşılıklı mod sensörü
Çalışma modu	Alıcı
Dalga boyu	650 nm
Mesafe	300 mm
Elektrik verileri	
Çalışma voltajı	24...240 VAC
Çıkış işlevi	Röle çıkışı
Hazırlık gecikmesi	≤ 300 msn
Tipik yanıt süresi	< 2 msn
Ayar seçeneği	Potansiyometre
Mekanik veriler	
Tasarım	Dişli dikkörtgen model, Mini Huzme
Boyutlar	Ø 18 mm
Gövde malzemesi	Plastik, Termoplastik malzeme, Sarı
Lens	plastik, Akrilik
Elektriksel bağlantı	Konektörlü kablo, 1/2", 0.15 m, PVC
Çekirdek sayısı	3
Ortam sıcaklığı	-20...+70 °C
IP Derecesi	IP67
Özel özellikler	Şeffaf nesne algılama Kapsüllü
Aşırı kazanç göstergesi	LED
Testler/onaylar	
MTTF	777 yılı SN 29500'e uygun (Ed. 99) 40 °C

Özellikler

- Kablo, PVC, 2 m
- Koruma sınıfı IP67
- Potansiyometre ile ayarlanabilen hassasiyet
- Hizalama göstergesi
- Çalışma gerilimi: 24...240 VAC
- Kontak çıkışı, bipolar
- Aydınlıkta/karanlıkta çalışma

Kablo bağlantı şeması

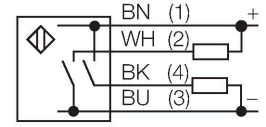

İşlevsel prensip

Karşı modu sensörleri bir verici ve bir alıcıdan oluşur. Birbirlerine karşı konumda kurulumlar ve böylece vericiden gelen ışık doğrudan alıcıya yönlendirilir. Işık huzmesi bir nesne nedeniyle kesintiye uğradığında ya da zayıfladığında, sensör anahtarlar. Karşı modu sensörleri, saydam hedeflerin saptanmasında en güvenilir fotoelektrik sensörlerdir. Aydınlik ve karanlık koşullar arasındaki mükemmel kontrast ve son derece yüksek aşırı kazanç, bu algılama modunun uzak mesafelerde ve zorlu koşullarda çalışmasına imkan veren tipik özellikleridir.

Kazanç eğrisi
Mesafe ile bağlantılı kazanç

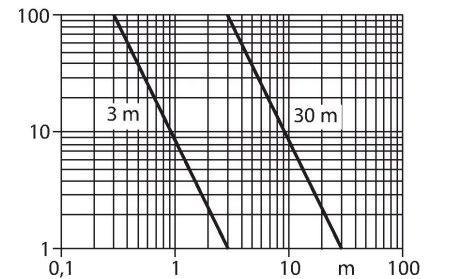

Teknik Veriler

Onaylar

CE, cURus, CSA

Aksesuarlar

SMB18A

3033200

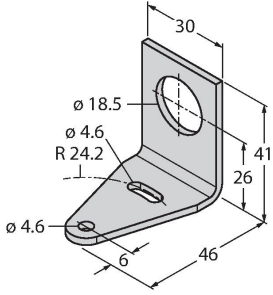

Montaj braket, dikdörtgen paslanmaz çelik, 18 mm dişli sensörler için

SMB18AFAM10

3012558

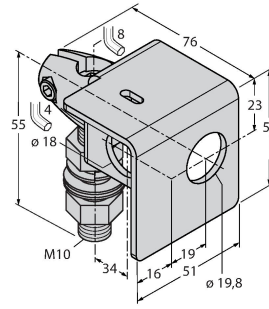

Montaj braket, malzeme VA 1.4401, M10 x 1,5 diş için, diş uzunluğu 18 mm

SMB18SF

3052519

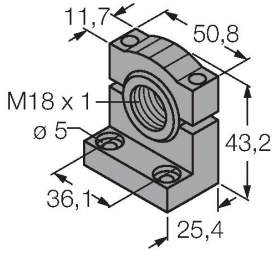

Montaj braket, PBT siyah, 18 mm dişli sensörler için, döndürülebilir

SMB312B

3025519

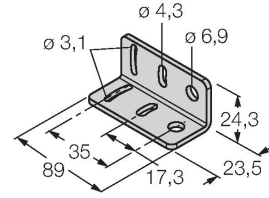

Montaj braket, paslanmaz çelik, MINI-BEAM NAMUR için

SMB3018SC

3053952

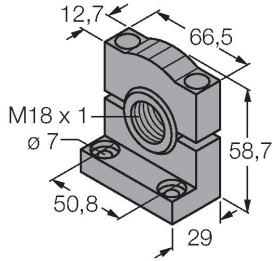

Montaj braket, PTB siyah, 18 mm dişli sensörler için