

SM31EMQD

Fotoelektrik Sensör – karşı modu sensör (verici)

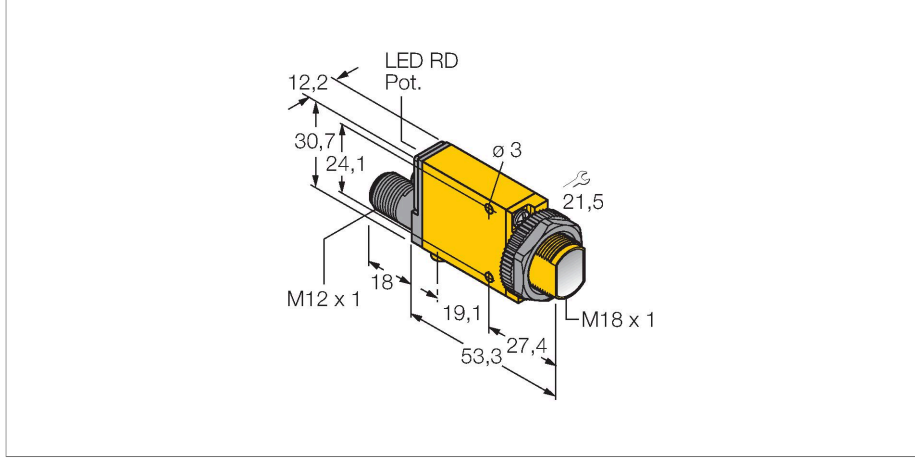

Özellikler

- Erkek M12 x 1, 4 telli
- Koruma sınıfı IP67
- Çalışma gerilimi: 10...30 VDC

Kablo bağlantı şeması

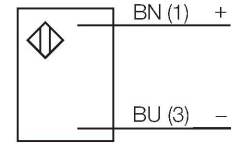

Teknik Veriler

Tip	SM31EMQD
Tanit. no.	3031577
Optik veriler	
İşlev	Karşılıklı mod sensörü
Çalışma modu	Verici
Işık tipi	IR
Dalga boyu	880 nm
Mesafe	0...3000 mm
Elektrik verileri	
Çalışma voltajı	10...30 VDC
Kaçak dalgalanma	< 10 % U _{ss}
Yük akımı yok	≤ 25 mA
Hazırlık gecikmesi	≤ 100 msn
Tipik yanıt süresi	< 1 msn
Ayar seçeneği	Potansiyometre
Mekanik veriler	
Tasarım	Dişli dikdörtgen model, Mini Huzme
Boyutlar	Ø 18 x 71.3 x 12.3 x 30.7 mm
Gövde malzemesi	Plastik, Termoplastik malzeme, Sarı
Lens	plastik, Akrilik
Elektriksel bağlantı	Konektörler, M12 x 1, PVC
Çekirdek sayısı	4
Ortam sıcaklığı	-20...+70 °C
IP Derecesi	IP67
Özel özellikler	Kapsüllü
Aşırı kazanç göstergesi	LED

İşlevsel prensip

Karşı modu sensörleri bir verici ve bir alıcıdan oluşur. Birbirlerine karşı konumda kurulumları ve böylece vericiden gelen ışık doğrudan alıcıya yönlendirilir. Işık huzmesi bir nesne nedeniyle kesintiye uğradığında ya da zayıfladığında, sensör anahtarlar. Karşı modu sensörleri, saydam hedeflerin saptanmasında en güvenilir fotoelektrik sensörlerdir. Aydınlık ve karanlık koşullar arasındaki mükemmel kontrast ve son derece yüksek aşırı kazanç, bu algılama modunun uzak mesafelerde ve zorlu koşullarda çalışmasına imkan veren tipik özellikleridir.

Kazanç eğrisi
Mesafe ile bağlantılı kazanç

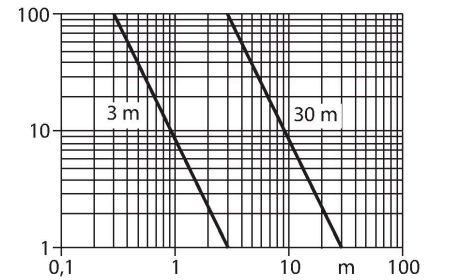

Teknik Veriler

Testler/onaylar

MTTF 853 yılı SN 29500'e uygun (Ed. 99) 40 °C

Onaylar CE, cURus, CSA

Aksesuarlar

SMB18A

3033200

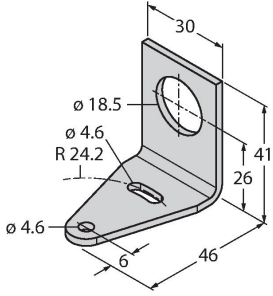

Montaj braketi, dikdörtgen paslanmaz çelik, 18 mm dişli sensörler için

SMB18AFAM10

3012558

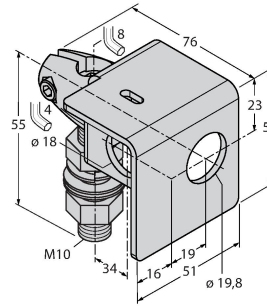

Montaj braketi, malzeme VA 1.4401, M10 x 1,5 diş için, diş uzunluğu 18 mm

SMB18SF

3052519

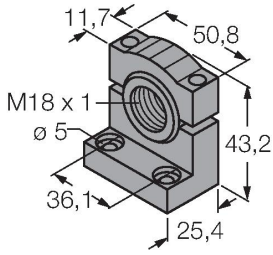

Montaj braketi, PBT siyah, 18 mm dişli sensörler için, döndürülebilir

SMB312B

3025519

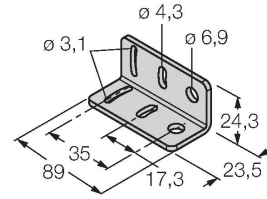

Montaj braketi, paslanmaz çelik, MINI-BEAM NAMUR için

SMB3018SC

3053952

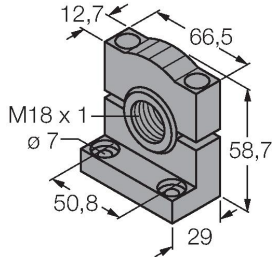

Montaj braketi, PTB siyah, 18 mm dişli sensörler için