

## Q25SN6LPQ

### Fotoelektrik Sensör – Polarize filtrelü reflektörlü sensör

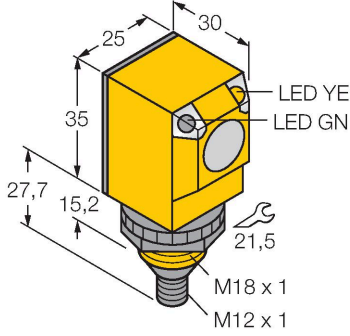

#### Teknik Veriler

Tip	Q25SN6LPQ
Tanit. no.	3031933
<b>Optik veriler</b>	
İşlev	İşığı Geri Yansıtan Sensör
Çalışma modu	Polarize
Reflektör teslimata dahildir	hayır
Işık tipi	kırmızı polarize
Dalga boyu	680 nm
Mesafe	50...2000 mm
<b>Elektrik verileri</b>	
Çalışma voltajı	10...30 VDC
Yük akımı yok	≤ 30 mA
Kısa devre koruması	evet / Döngüsel
Ters kutup koruması	evet
Çıkış işlevi	Programlanabilir bağlantı, NPN
Anahtarlama frekansı	≤ 160 Hz
Hazırlık gecikmesi	≤ 100 msn
Tipik yanıt süresi	< 3 msn
Aşırı akımda serbest bırakma	> 220 mA
<b>Mekanik veriler</b>	
Tasarım	Dikdörtgen, Q25
Boyutlar	Ø 18 x 30 x 25 x 62.7 mm
Gövde malzemesi	Plastik, Termoplastik malzeme
Lens	plastik, Akrilik
Elektriksel bağlantı	Konektörler, M12 × 1, PVC
Çekirdek sayısı	4
Ortam sıcaklığı	-40...+70 °C

#### Özellikler

- M12 × 1 erkek konektör, 4 pimli
- Koruma sınıfları IP67/IP69K
- Ortam sıcaklığı: -40 °C...+70 °C
- Seçilebilir aydınlıkta/karanlıkta çalışma veya alarm fonksiyonuyla aydınlıkta çalışma
- Çalışma gerilimi: 10...30 VDC
- NPN kontak çıkış, NA+NK

#### Kablo bağlantı şeması

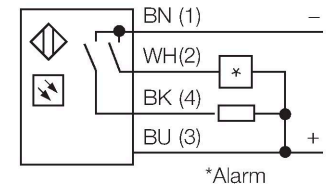
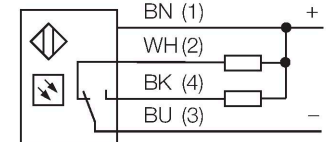

#### İşlevsel prensip

Reflektörlü sensörler, verici ve alıcıyı tek bir kompakt gövdede bir araya getirir. Vericinin ışık huzmesi, ışığı alıcıya geri döndüren bir reflektöre yönlendirilir. Nesne, bu huzmeyi sekteye uğrattığında algılanmaktadır. Reflektörlü sensörler, yüksek bir fonksiyon kazancına ve iyi bir kontrast performansına sahiptir. Ek olarak yalnızca tek bir cihazın kurulması ve kablo tesisatının oluşturulması gerekir. Kazanç eğrisi Mesafe ile bağlantılı kazanç

## Teknik Veriler

IP Derecesi	IP69
Özel özellikler	Kimyasallara dayanıklı Kapsüllü Wash down
Güç-açık göstergesi	LED, yeşil
Anahtarlama durumu	LED, sarı
Error indication	LED, yeşil, yanıp sönüyor
Aşırı kazanç göstergesi	LED
Alarm display	LED sarı yanıp sönüyor
Testler/onaylar	
Onaylar	CE, UL, CSA

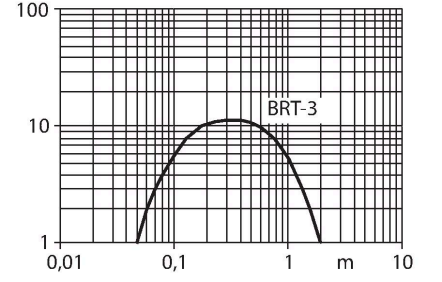

## Aksesuarlar

SMB18A

3033200

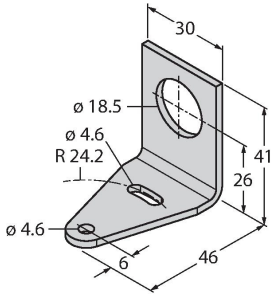

Montaj braket, dikdörtgen paslanmaz çelik, 18 mm dişli sensörler için

SMB18AFAM10

3012558

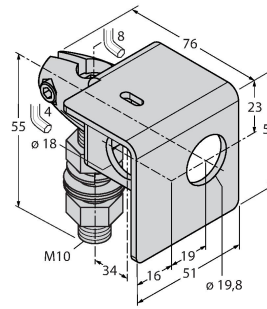

Montaj braket, malzeme VA 1.4401, M10 x 1,5 diş için, diş uzunluğu 18 mm

SMB18SF

3052519

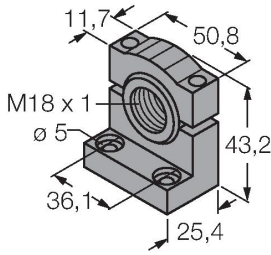

Montaj braket, PBT siyah, 18 mm dişli sensörler için, döndürülebilir

## Aksesuarlar

Ölçekli çizim

Tip

Tanıt. no.

RKC4.4T-2/TEL

6625013

Bağlantı kablosu, dışı M12, düz, 4 pimli, kablo uzunluğu: 2 m, kılıf malzemesi: PVC, siyah; cULus onaylı; diğer kablo uzunlukları ve kaliteleri mevcuttur, bkz. [www.turck.com](http://www.turck.com)



Ölçekli çizim	Tip	Tanit. no.	
	WKC4.4T-2/TEL	6625025	Bağlantı kablosu, dişi M12, açılı, 4 pimli, kablo uzunluğu: 2 m, kılıf malzemesi: PVC, siyah; cULus onaylı; diğer kablo uzunlukları ve kaliteleri mevcuttur, bkz. <a href="http://www.turck.com">www.turck.com</a>

## Aksesuarlar

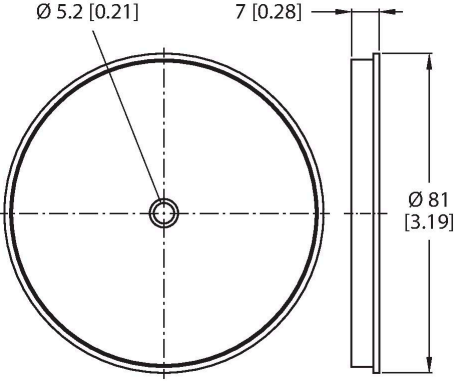
Ölçekli çizim	Tip	Tanit. no.	
	BRT-3	3016164	Yuvarlak reflektör, yansıtma katsayısı 1,0, akrilik malzeme, ortam sıcaklığı -20...+60°C